

KGT



Merkmale

- KGT Halter bieten eine Komplettwerkzeuflösung mit einer breiten Auswahl für die Bearbeitung innerer und äußerer Durchmesser, Abstechen, Kopieren, Automatendrehmaschinen und Reliefbearbeitung
- KGT Spanbrecher sind, aufgrund Ihrer ausgezeichneten Spanausbringung und der daraus resultierenden hervorragenden Oberflächengüte und Ihrer hohen Präzision, für einen breiten Anwendungsbereich geeignet













- Hochfeste Klemmung → Höhere Bearbeitungssicherheit
- Selbstzentrierend → Höhere Genauigkeit
- Anti-Vibrations-Design → Feine Oberflächengüte



Sorten

Anwendung

	Abstechen	Stechen	Drehen	Kopieren	Spezial	Aluminium
Mittlere u. große Durchmesser, unterbrochene Bearbeitung	 RP Grobes Abstechen mit hohem Vorschub	 R Grobes Stechen Hohe Vorschubbearbeitung	 T Drehen & Multi-Steichen	 C Kopieren	 B Rohling für individuelle Formen	 KGGN-A Kopieren von Aluminium
Kleine Durchmesser, kontinuierliche Bearbeitung	 LP Leichtes Abstechen niedriger Vorschub	 R Grobes Stechen hoher Vorschub	 T(KGM) Innenbearbeitung	▶ Steigungswinkel angewendet auf LP & RP Spanformer - Nur zum Abstechen ▶ B Spanformer auf Kundenwunsch (vorher Kontaktaufnahme nötig)		 KGGN-A Stechen von Aluminium

KGT Stechschwert

Merkmale

- Verwendung der existierenden KGT-Schneidplatten in einem Stechschwert
- Ökonomische Bearbeitung mit doppelseitiger Schneidplatte
- Speziell entwickelte Klemmnut mit starker und stabiler Klemmkraft
- Komfortabler Plattenwechsel durch speziellen Schlüssel

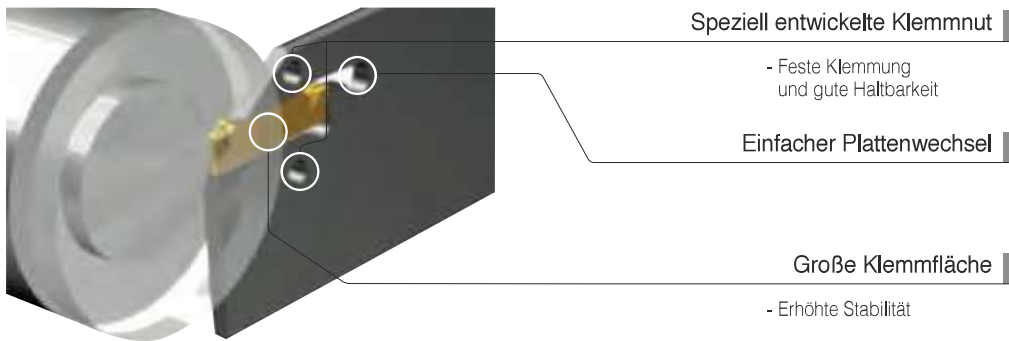

Klemmung der Wende-schneidplatte



Auswahl

Sortiment der Schneidkantenbreite: 1,5 - 8,0mm



1,5mm



2,0mm



3,0mm



4,0mm



5,0mm



6,0mm



8,0mm